

LED Vapor Tight Linear (4ft)

⚠ WARNING/ADVERTENCIA/AVERTISSEMENT

To reduce the risk of electrical shock, fire, or injury to persons; read and follow all warnings and installation instructions before installing. All installation should be performed by a qualified electrician.

Risk of Electric Shock

Ensure power is off before installation or inspection. All wirings are performed in accordance with National Electrical Code (NEC) and local electrical code.

Risk of Fire

Fixtures are rated for use in 120-277V, 50/60Hz protected circuit and 194 °F (90°C) rated supply wire.

Para reducir el riesgo de descarga eléctrica, incendio o lesiones a personas, lea y siga todas las advertencias e instrucciones de instalación antes de realizarla. Toda instalación debe ser efectuada por un electricista cualificado.

Riesgo de descarga eléctrica

Asegúrese de desconectar la corriente antes de la instalación o inspección. Todos los cableados se realizan de acuerdo con el Código Eléctrico y el código eléctrico local.

Riesgo de incendio

Las luminarias están clasificadas para su uso con 120-277 V, circuitos protegidos de 50/60 Hz y cables adecuados para 90 °C (194°F)

Lisez et suivez les instructions d'installation et les avertissements avant l'installation. Toute l'installation doit être exécutée par un électricien qualifié, pour réduire les risques de choc électrique, de feu ou de blessures corporelles.

Risque de choc électrique

Assurez-vous que le courant soit coupé avant l'installation ou l'inspection et que tout le câblage soit effectué en conformité avec le code d'électricité et le code local d'électricité.

Risque de feu

Les luminaires sont conçus pour une utilisation de 120 à 277 V, pour un circuit protégé de 50 à 60 Hz et pour une source d'alimentation de 90 °C. (194°F)

FOR YOUR SAFETY

While performing installations described, gloves, safety glasses or goggles should be worn.

PARA SU SEGURIDAD

Mientras realice las instalaciones descritas, se recomienda el uso de guantes y gafas de seguridad.

POUR VOTRE SÉCURITÉ

Vous devriez porter des gants et des verres de protection lors des installations détaillées.

Do not make or alter any open holes in an enclosure of wiring or electrical components during kit installation.

To prevent wiring damage or abrasion, do not expose wiring to edges of sheet metal or other sharp objects.

Do not alter, relocate, or remove wiring, lampholders, power supply, or any other electrical component.

SUITABLE FOR WET LOCATIONS.

Instale este kit solo en la luminaria que tiene las características de construcción y dimensiones que aparecen en las fotografías y/o dibujos. No realice ni altere los agujeros abiertos en un recinto de cableado ni en cualquier componente eléctrico durante la instalación del kit.

Para evitar daños en el cableado o abrasiones, no exponga el cableado a hojas de metal laminado u otros objetos cortopunzantes.

No altere, reubique o elimine cables, portalámparas, tomacorriente o cualquier otro componente eléctrico.

APTO PARA LUGARES HÚMEDOS.

Installez cet ensemble seulement dans un luminaire qui possède les caractéristiques de construction et les dimensions telles que démontrées sur les photographies et/ou dessins. Ne pas percer de trous ou modifier les trous existants dans un boîtier ou des composants électriques durant l'installation de l'ensemble.

Pour prévenir les dommages ou l'abrasion, ne pas mettre en contact le câblage avec des bords de plaques de métal ou tout autre objet coupant.

Ne pas modifier, délocaliser ou enlever du câblage, des supports de lampes, une source d'alimentation ou tout autre composant électrique.

CONVIENT AUX ENDROITS HUMIDES.

INSIDE THE BOX

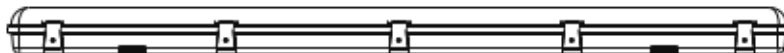

LED Vapor Tight Linear (4ft)

Part	Description	Quantity
AA	Bracket	2
BB	Anchor	4
CC	M4*30 Screw	4



LED Vapor Tight Linear

Ceiling / Wall Installation

1



Turn off the power, open the housing.
Cerrar el suministro de energía, encendido de las lámparas.
Coupage de l'alimentation électrique, ouvrir le logement.

2



Open the fixture and loosen the end waterproof joint nut.
Ouvre l'extrémité tête de la lampe, le dévissage de l'écrou de raccordement étanche.
Ouvrez l'appareil et desserrez l'écrou de joint imperméable à l'eau d'extrémité.

3



Pass the cable wire through the waterproof joint hole and tighten the nut. Close the fixture.
Pase el cable a través del orificio de la junta impermeable y apriete la tuerca. Cierre el aparato.
Passer le câble à travers le trou de joint imperméable à l'eau et serrer l'écrou. Fermez l'appareil.

4



Close the fixture.
Cierre el aparato.
Fermez l'appareil.

5

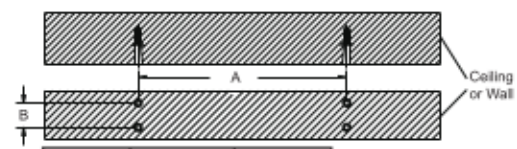

	A	B
2 FT	11.22	1.02
4 FT	32.68	1.02

Locate 4 drill holes for mounting brackets, see above drawing for measurements. Use hardware found in hardware kit
Localizar los 4 agujeros para los soportes de montaje, consulte el diagrama arriba para las medidas. Utilizar los implementos que se encuentran en el kit anexo
Repérez les 4 trous pour les supports de montage, se référer au schéma ci-dessus pour les mesures. Utilisez les outils trouvés dans le kit annexe

6

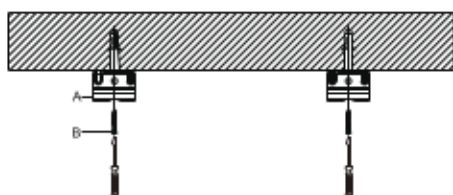

Attach brackets to the ceiling with 4 screws
Fije los soportes para el techo con 4 tornillos
Fixez les supports au plafond avec les 4 vis.

7

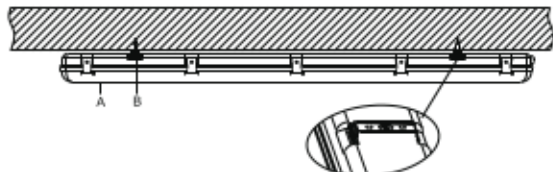

Attach housing to the brackets
Coloque la luminaria sobre los soportes
Placer l'appareil sur les supports

8

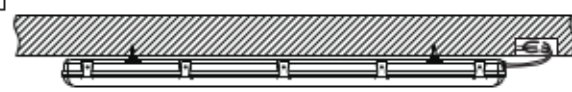

Connect power to driver. Follow Wiring Diagram below.
Conecte la alimentación de energía al controlador. Siga el diagrama de cableado de abajo.
Branchez l'alimentation au contrôleur. Suivez le schéma de câblage ci-dessous.

Wiring Diagram

(L) Line	Black	LED Driver 1-10V Dimming
(N) Neutral Line	White	
(G) Ground Line	Green	
Dim+	Purple	
Dim-	Gray	

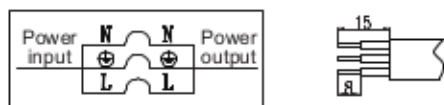

a. Connect the lamp sheath wire with the external power supply wire, and connect it according to the diagram.
b. The length of the sheath stripping is suggested as shown on the upper right.

Warning: Note that L is a black conductor, N is a white conductor, and the ground is a green conductor. Power supply should not be connected first during operation.

DAMAR[®]
805 N Carnation
Aurora, MO 65605
Made in China